

# TANKSCHUTZBÜGEL/ TANK GUARD

**TRIUMPH Tiger 900/Rally/GT/Pro**  
(2020-)

Art.Nr./Item-no.:

**5027605 00 01** schwarz/black

**5027605 00 03** weiß/white

**5027605 00 22** Edelstahl/stainless steel

**TRIUMPH Tiger 850 Sport**  
(2021-)

Art.Nr./Item-no.:

**5027613 00 01** schwarz/black

**5027613 00 03** weiß/white

**5027613 00 22** Edelstahl/stainless steel



## Inhalt

- 1x 700010996 Tankschutzbügel links schwarz
- 1x 700010997 Tankschutzbügel rechts schwarz
- 1x 700010998 Haltewinkel links schwarz
- 1x 700010999 Haltewinkel rechts schwarz

### **ODER**

- 1x 700011005 Tankschutzbügel links edelstahl
- 1x 700011006 Tankschutzbügel rechts edelstahl
- 1x 700010998 Haltewinkel links schwarz
- 1x 700010999 Haltewinkel rechts schwarz

### **ODER**

- 1x 700011001 Tankschutzbügel links weiß
- 1x 700011002 Tankschutzbügel rechts weiß
- 1x 700011063 Haltewinkel links weiß
- 1x 700011064 Haltewinkel rechts weiß

**1x 700012864 Halteadapter**

**1x 700011000 Schraubensatz:**

- 2x Sechskantschraube M10x1,25x110 10.9
- 2x Sechskantschraube M8x60
- 2x Zylinderschraube M8x40
- 2x Zylinderschraube M6x12
- 1x Linsenschraube M8x20
- 2x Selbstsichernde Mutter M5
- 2x U-Scheibe Ø10,5
- 5x U-Scheibe Ø8,4
- 2x U-Scheibe Ø6,4
- 2x Karoseriescheibe Ø5,4xØ15
- 1x Stahldistanz Ø20xØ11x48 schwarz
- 1x Stahldistanz Ø20xØ11x40 schwarz
- 2x Aludistanz Ø18x9x7
- 4x Kabelbinder klein
- 2x Abdeckkappe M10 flach

## Content

- 1x 700010996 Tank guard left black
- 1x 700010997 Tank guard right black
- 1x 700010998 Mounting bracket left black
- 1x 700010999 Mounting bracket right black

### **OR**

- 1x 700011005 Tank guard left stainless steel
- 1x 700011006 Tank guard right stainless steel
- 1x 700010998 Mounting bracket left black
- 1x 700010999 Mounting bracket right black

### **OR**

- 1x 700011001 Tank guard left white
- 1x 700011002 Tank guard right white
- 1x 700011063 Mounting bracket left white
- 1x 700011064 Mounting bracket right white

**1x 700012864 Holding adapter**

**1x 700011000 Screw kit:**

- 2x Hexagon screw M10x1,25x110 10.9
- 2x Hexagon screw M8x60
- 2x Allen screw M8x40
- 2x Allen screw M6x12
- 1x Filister head screw M8x20
- 2x Self lock nut M5
- 2x Washer Ø10,5
- 5x Washer Ø8,4
- 2x Washer Ø6,4
- 2x Body washer Ø5,4xØ15
- 1x Steel spacer Ø20xØ11x48 black
- 1x Steel spacer Ø20xØ11x40 black
- 2x Alu spacer Ø18x9x7
- 4x Cable tie small
- 2x Cover cap M10 flat

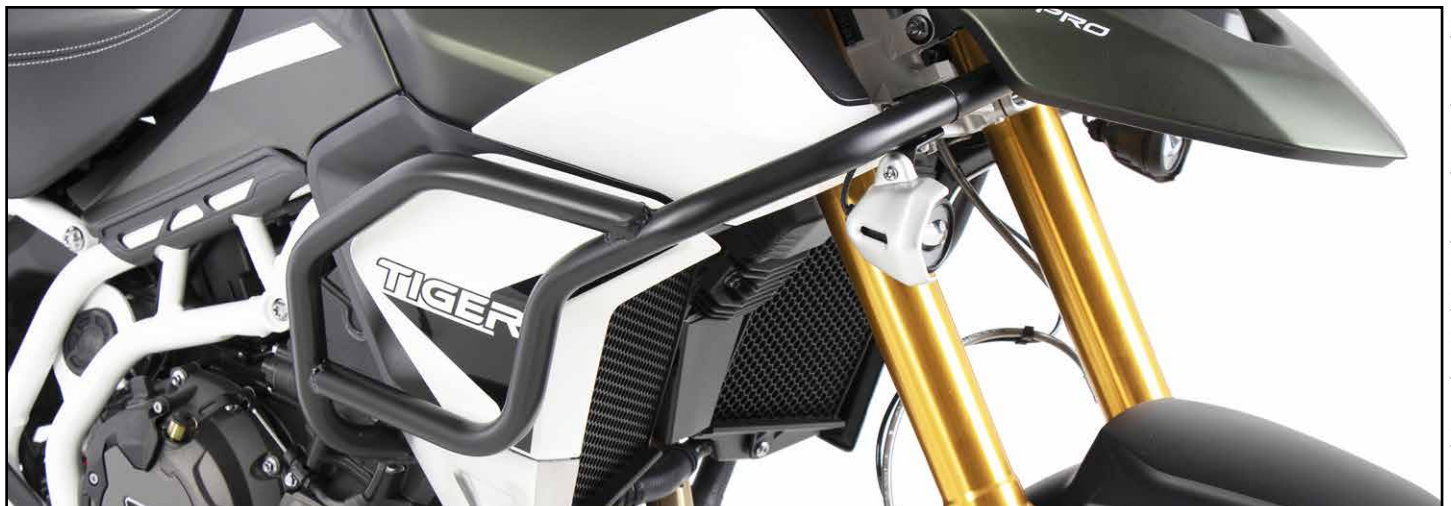

**DE WICHTIG**  
**GB IMPORTANT**

Beachten Sie die in Ihrem Land geltenden Zulassungsbestimmungen.  
Für den Bereich der BRD gilt: Ein Eintrag in die Fahrzeugpapiere ist nicht erforderlich.

Die Voraussetzung für die Montage ist natürlich eine gewisse technische Erfahrung. Wenn Sie sich nicht sicher sind, wie man eine bestimmte Arbeit ausführt, sollten Sie diese Ihrer Fachwerkstatt überlassen.  
Ziehen sie alle zugänglichen Schrauben zuerst nur locker an. Nachdem alles montiert ist, werden die Schrauben dann auf das entsprechende Anzugsmoment festgezogen. Dadurch wird sichergestellt, dass das Produkt spannungsfrei angebaut ist. Anzugsmomente beachten! Nach der Montage alle Verschraubungen auf festen Sitz kontrollieren!

Of course, the assembly requires a certain technical experience. If you are not sure how to execute a determined action, you should ask your local distributor to do it. First, tighten all screws only loosely. After mounting all parts, the screws should be tightened to the torque specified. This guarantees, that the product is mounted without tension. Observe the tightening torques of the manufacturer! Control all screw connections after the assembling for tightness!

**! DE ACHTUNG**  
**! GB CAUTION**

**Eine Seite nach der anderen montieren. Ansonsten besteht die Gefahr, dass sich der Motor absenkt. Mit der rechten Seite beginnen.**  
**Mount one side after the other. Otherwise, there is the risk that the engine block change position. Start with the right side.**

**DE VORBEREITUNG**  
**GB PREPARING**

Jeweils rechts und links das Verkleidungsblech, sowie die darunterliegende Schraube der Rahmenbefestigung entfernen. (Abb. A)

Sollten Zusatzscheinwerfer montiert sein, die Stecker trennen und diese samt Halterung entfernen (Abb. B). Nun die Scheinwerfer von der Halterung entfernen, hierfür vorab die Blende entfernen, die Halterung sowie die Schrauben entfallen. Die Schrauben M5 der Scheinwerfer werden wiederverwendet.

Sollten keine Zusatzscheinwerfer montiert sein, so müssen die beiden äußeren Schrauben unterhalb der Hupe entfernt werden, diese entfallen. (Abb. B)

Remove the metal cover on the right and left side and the screw underneath it from the frame fastening. (pic. A)

If auxiliary lights are mounted, disconnect the plugs and remove them together with the bracket (pic. B). Now remove the headlights from the bracket (befor dismatle the cover), the bracket and the screws are omitted. The M5 screws of the headlights are reused.

If no auxiliary lights are fitted, the two outer screws below the horn must be removed, these are absolute. (pic. B)

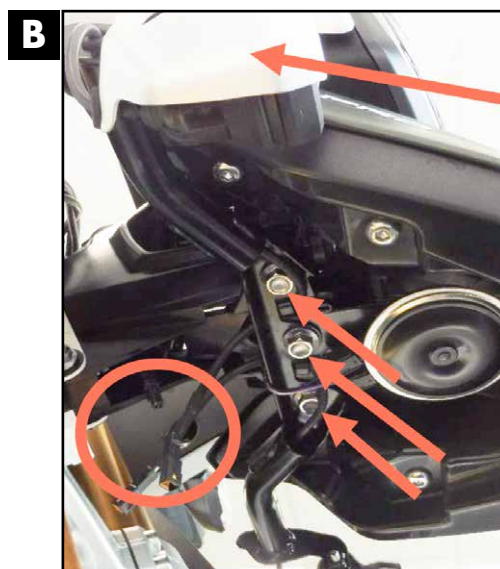
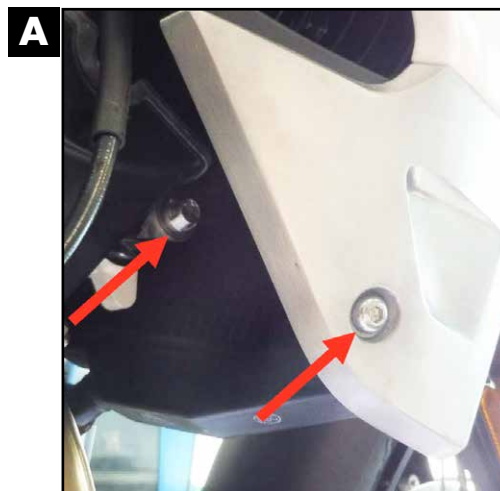

**DE VORBEREITUNG**  
**GB PREPARING**

Die zwei Schrauben mit Mutter der Cockpithalterung entfernen, die Schrauben entfallen, die Muttern werden wiederverwendet.

Remove the two screws with nut of the cockpit bracket, the screws are omitted, the nuts are reused.

Vorab mit der Linsenschraube M8x20 und U-Scheibe Ø8,4 die Hupenhalterung mit der Hupe befestigen.

First fix the horn holder with the horn using the fillister head screw M8x20 and washer Ø8.4.

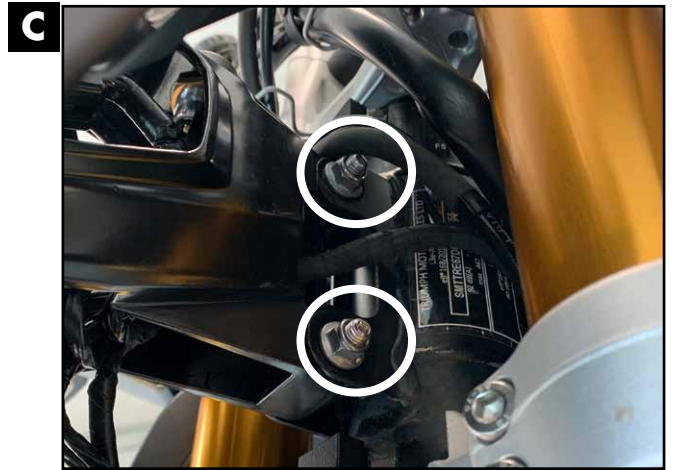

**DE BENÖTIGTE WERKZEUGE**  
**GB TOOLS REQUIRED**

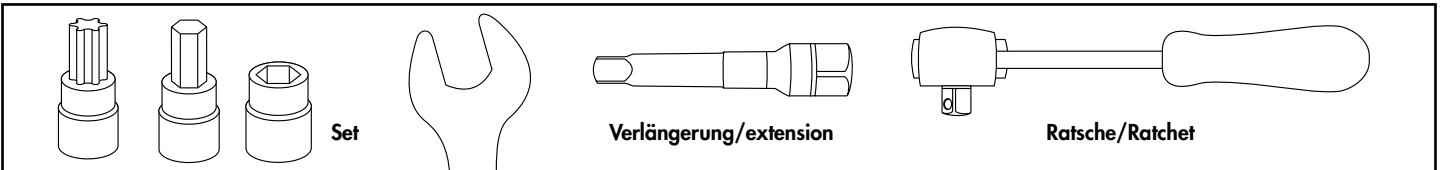

**DE MONTAGEANLEITUNG**  
**GB MOUNTING INSTRUCTIONS**

**Montage Halteadapter:**

Mit den Sechskantschrauben M8x60, U-Scheiben Ø8,4 und Originalmuttern an die nun freien Bohrungen. Den Halteadapter lose anschrauben, bis der Bügel angeschraubt ist.

**Fastening of the holding adapter:**

Use the hexagonal screws M8x60, washers Ø8.4 and original nuts on the now free holes. Loosely screw on the retaining adapter until the bracket is screwed on.

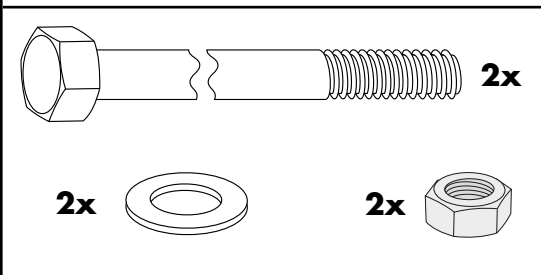
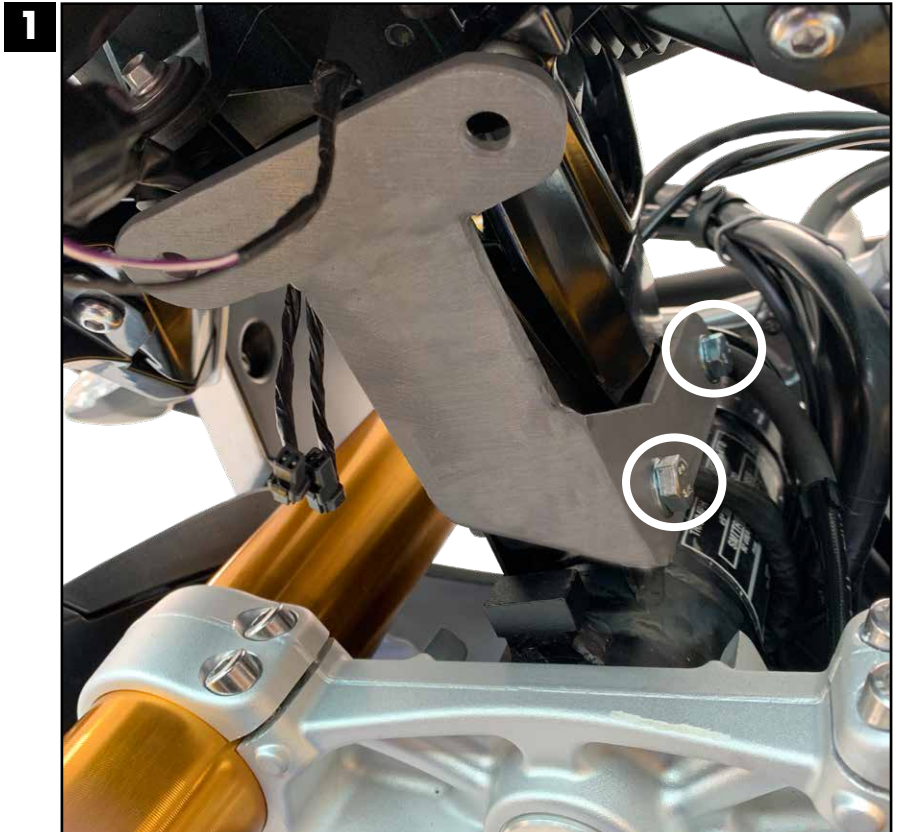



**Montage Tankschutzbügel hinten rechts:**

An der nun freien Gewindebohrung mit der Sechskantschraube M10x1,25x110 sowie U-Scheibe Ø10,5. Die Schraube nur leicht anziehen. Zwischen Lasche und Rahmen die Stahldistanz Ø20xØ11x40 fügen. Zwischen Rahmen und Gewindebohrung die Originaldistanz wieder fügen.

**Fastening of the tank guard rear right:**

At the now free thread with hexagon screw M10x1,25x110 and washer Ø10,5. Tighten the screw only slightly. Insert the steel spacer Ø20xØ11x40 between the bracket and the frame. Reinsert the original spacer between frame and thread.

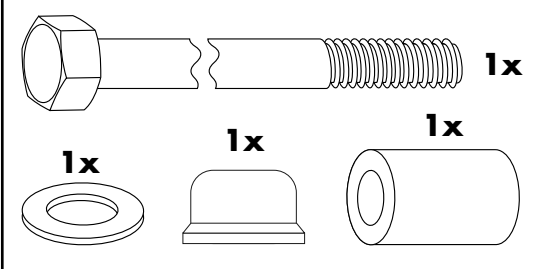

2

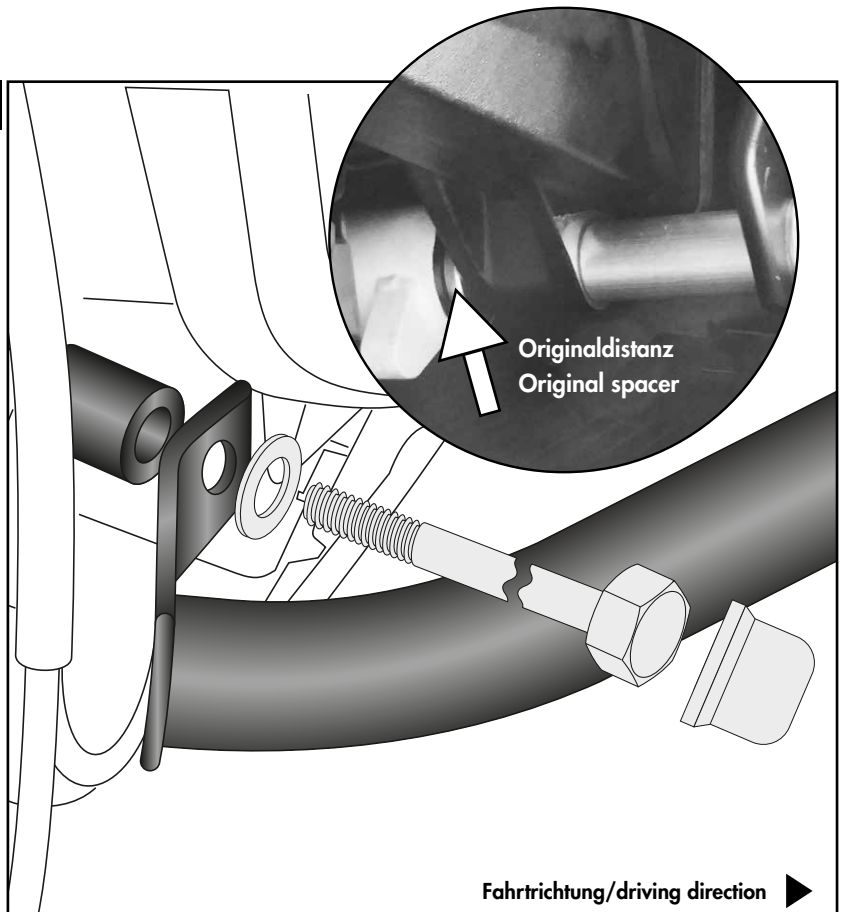

**Montage Tankschutzbügel hinten links:**

An der nun freien Gewindebohrung mit der Sechskantschraube M10x1,25x110 sowie U-Scheibe Ø10,5. Zwischen Lasche und Rahmen die Stahldistanz Ø20xØ11x48 fügen.

**Fastening of the tank guard rear left:**

At the now free thread with hexagon screw M10x1,25x110 and washer Ø10,5. Insert the steel spacer Ø20xØ11x48 between the bracket and the frame.

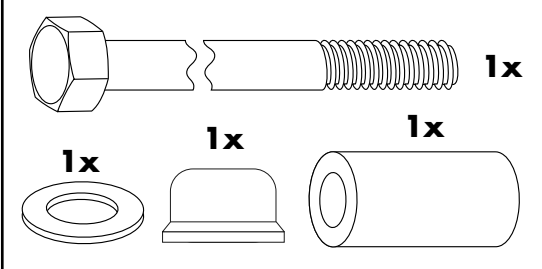

3

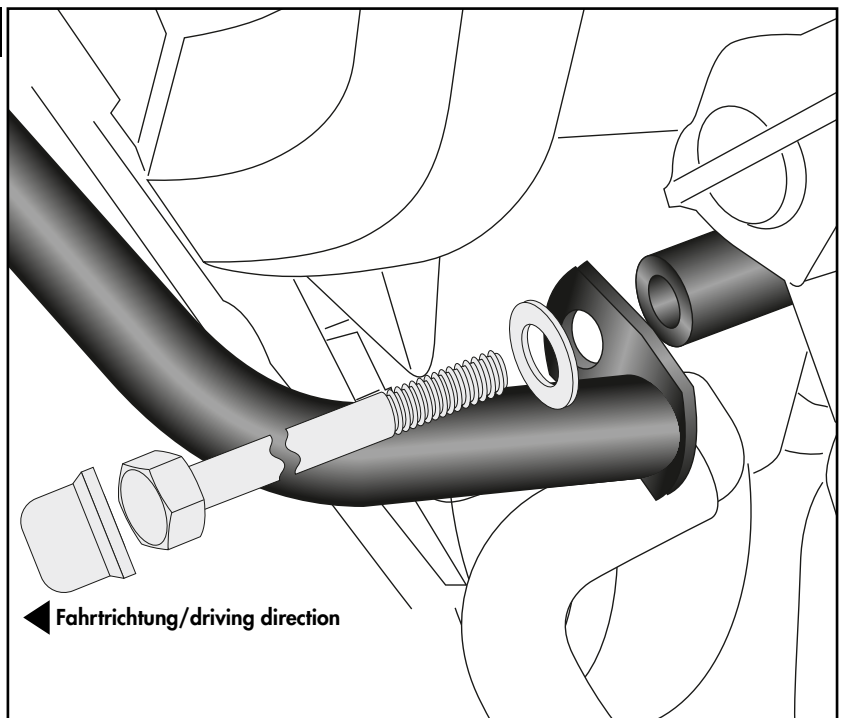

**Montage Tankschutzbügel vorne:**

Mit den Zylinderschrauben M8x40 sowie U-Scheiben Ø8,4 an die nun freien Gewinde. Den Hupenhalter, die Aludistanzen Ø18x9x7 und die Bügel rechts und links mit dem Halteadapter, wie auf dem Bild zu sehen ist, verschrauben.

**Fastening of the tank guard front:**

Use the Allen screws M8x40 and washers Ø8.4 on the now free threads. Screw the horn holder, the alu spacers Ø18x9x7 and the brackets on the right and left with the holding adapter as shown in the picture.

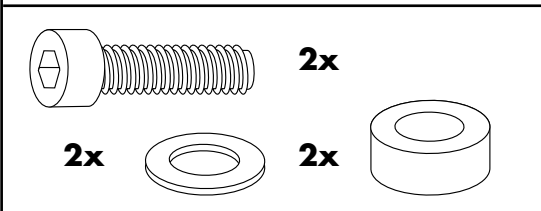

4

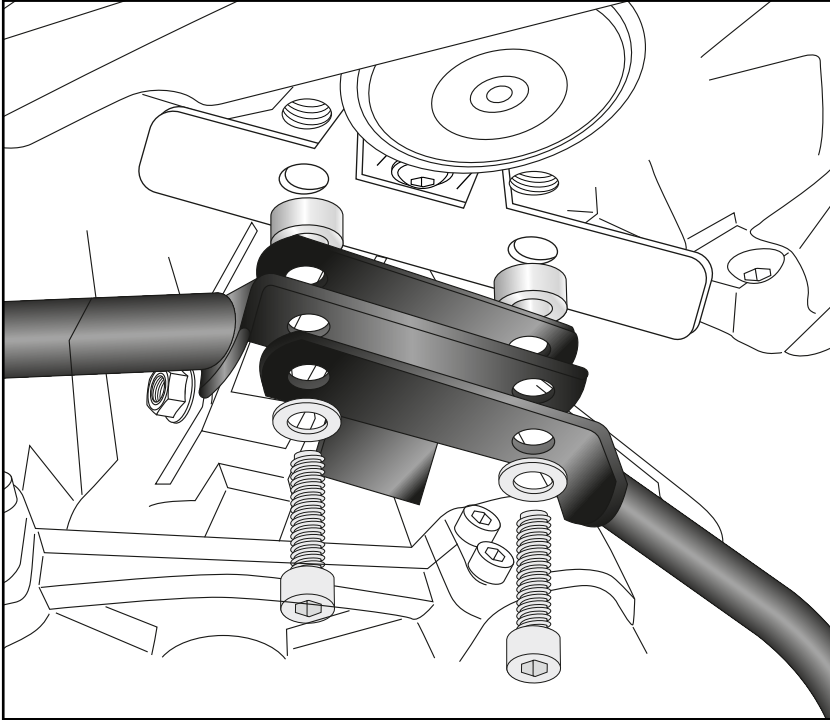

**Bei vorhandenen Zusatzscheinwerfer/ If auxiliary headlamps are fitted:**

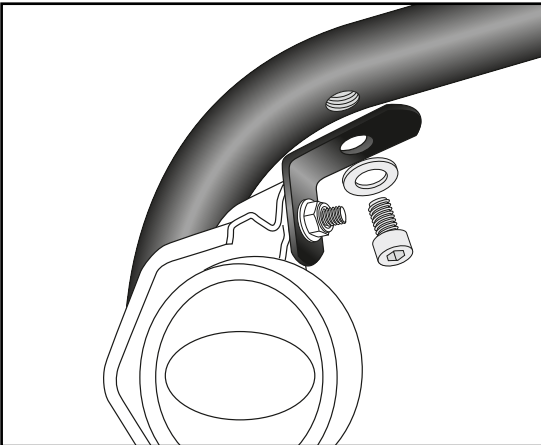

5

Am Tankschutzbügel mit Zylinderschrauben M6x12 und U-Scheiben Ø6,4. Die Scheinwerfer, mit den Originalschrauben, den selbstsichernden M5 Muttern sowie Karoseriescheiben Ø5,4x Ø15 an den Haltewinkeln verschrauben, die Kabel wieder verbinden und mit den Kabelbindern am Tankschutzbügel fixieren.  
At the tank guard with allen screws M6x12 and washers Ø6,4. Fix the headlights with the original screws, the self lock nuts M5 and body washers Ø5,4x Ø15 to the mounting brackets, reconnect the cables and fix them to the tank guard with the cable ties.



**Nach der Montage alle Verschraubungen auf festen Sitz kontrollieren! Abgebaute Teile wieder montieren. Bitte beachten Sie unsere beigefügten Serviceinformationen.**  
**Control all screw connections after the assembling for tightness! Reassemble the dismantled parts. Please notice our enclosed service information.**

**Weiteres Zubehör: / More accessories: [www.hepco-becker.de](http://www.hepco-becker.de)**



Hepco & Becker GmbH  
An der Steinmauer 6  
D-66955 Pirmasens  
Germany

Tel.: +49 (0)6331 - 1453 - 100  
Fax: +49 (0)6331 - 1453 - 120  
eMail: [vertrieb@hepco-becker.de](mailto:vertrieb@hepco-becker.de)  
[www.hepco-becker.de](http://www.hepco-becker.de)